

ANWEISUNG FÜR INSTALLATION UND INBETRIEBNAHME Weather-Modul WM

Weather-Modul WM



Art.-Nr.: 680180-9

Anwendung: Modul werkseitig in Basisversion der RWA-Modulzentrale EMB 8000 eingebaut und betriebsfertig vorverdrahtet zum Anschluss von Sensoren zur Erfassung von Wetterdaten.

Art.-Nr.: 680180

Anwendung: Modul zum kundenseitigen Selbsteinbau in die RWA-Modulzentrale EMB 8000 zum Anschluss von Sensoren zur Erfassung von Wetterdaten.

Betriebsspannung:	24 V DC
Melderlinienspannung:	24 V DC
Eigenverbrauch:	13,0 mA
Gehäuse (BxHxT):	100 x 120 x 22,5 mm, ABS, schwarz
Moduleinheiten:	1 ME
Eingänge:	Windsensor, Regensensor, Windrichtungsgeber, externe Signale
Ausgänge:	Potenzialfreier Kontakt (1x Um, 42V / 0,5A)
Anzeigen:	Betrieb, Störung, Wind, Regen
Anschlüsse:	Steckklemmen 1,5 mm ² starr



Merkmale / Ausstattung: Befestigung auf 35 mm Hutschiene, Parametrierung der Funktions- und Leistungsmerkmale über Konfigurationssoftware EMB 8000

Weather-Modul WM

Die Einstellung der Funktionen erfordert die Software des Zentralen-Herstellers.

Funktionen:

- Verfügt über die Anschlussmöglichkeit für Wind- und Regensensor.
- Verfügt über einen Windrichtungsgeber für windabhängiges Öffnen und Schließen im Brandfall.
- Verarbeitet Signale von externen Lüftungssteuerungen.
- Verfügt über Anschlüsse zur externen Signalweitergabe.

Modul in Betrieb nehmen:

- Modul in den internen **BUS** einbinden.
- Position hinter Power Modul **PM** / Power-Modul-Extension **PME** / Control-Modul **CM** frei wählbar (aber hinter dem letzten Drive Modul **DM** (**DMX**)).
- Befestigung auf 35 mm Hutschiene.

Einstellung Windgeschwindigkeit oder windrichtungsabhängiges Öffnen und Schließen von Rauchabzügen:

- Die Ansprechschwelle für den Windsensor ist werkseitig auf den Wert 5 m/s eingestellt. Eine Veränderung der Werkseinstellung ist nur mit unserer Konfigurations-Software möglich.
- Die Einstellung des windrichtungsabhängigen Öffnens und Schließens erfordert immer eine dem jeweiligen Anwendungsfall angepasste Konfiguration der Zentrale.



Gewährleistungsansprüche setzen fachgerechte Montage, Installation und Wartung nach den gesetzlichen Vorschriften und den Angaben des Herstellers der RWA-Zentrale EMB 8000 voraus. Jeden Ein- und Umbau in der Zentrale nur nach Trennung der Anlage von der Netz- und Akku-Spannung vornehmen.



Beim Einbau des **WM** unbedingt die Angaben in der Beschreibung der RWA Zentrale **EMB 8000** beachten.

Die Einstellung der Funktionen erfordert die Software des Zentralen-Herstellers. Diese Anweisung über die Lebensdauer des Steuerungssystems aufbewahren.

ANSCHLUSS: WEATHER-MODUL WM

Anschluss: Wind- und Regen-Sensor an Weather-Modul WM (VdS-geprüft)

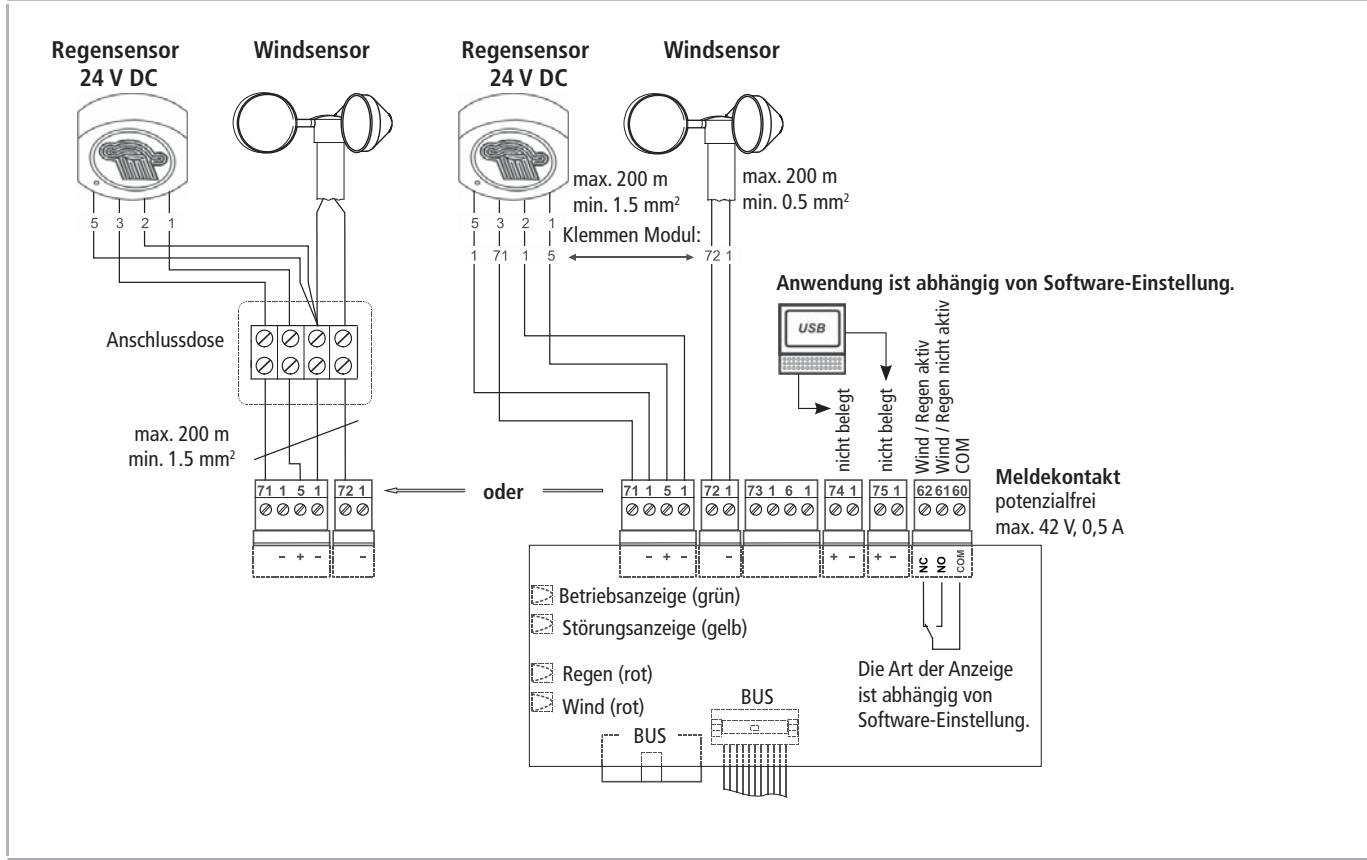



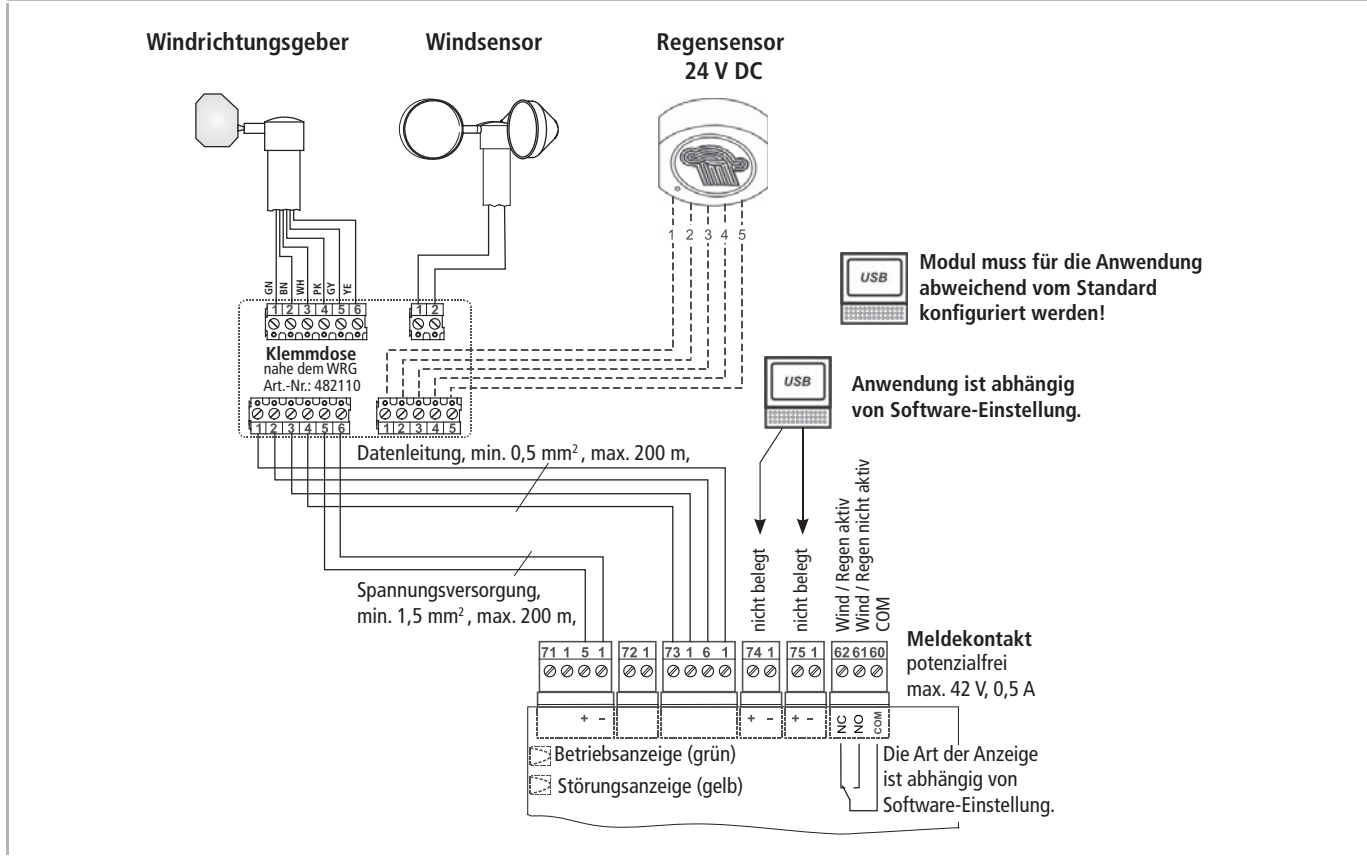

Anschluss: Windrichtungs-Abhängiges Öffnen und Schließen





HILFE BEI STÖRUNGEN BZW. REPARATUR

Alle für den Betrieb wichtigen Funktionen und Systemkomponenten werden permanent auf Störung überwacht. Eine Störungsmeldung signalisiert die Art der Störung bzw. bei der Inbetriebnahme der Zentrale u.U. Fehler beim Anschluss von Systemkomponenten.

Störungen: Weather-Modul WM		
Störung	Ursache / Lösungsmöglichkeit	
 grün	kein Signal	und
 gelb		Störung von Windrichtungsgeber (Melderversorgung)
 grün		Kommunikationsstörung BUS -Verbindung bei Control-Modul CM

ANZEIGE UND BEDIENELEMENTE

Anzeigen im Betriebs-Zustand	
Symbol	Bedeutung
	Anzeige grün: <u>Dauerleuchten:</u> Betriebs-Zustand korrekt <u>Blinken:</u> Akkubetrieb (Netzausfall)
	Anzeige rot: Regen-Senor und / oder Wind-Sensor sind aktiv.

Anzeigen im Zustand: Störung	
Symbol	Bedeutung
	Anzeige gelb: Störung

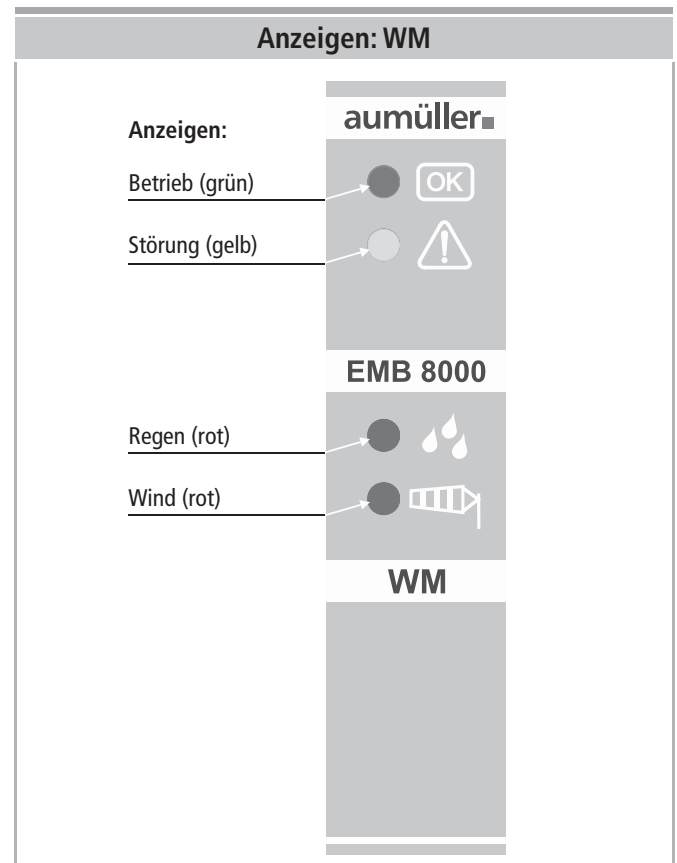



www.aumueller-gmbh.de

AUMÜLLER AUMATIC GMBH
Gemeindewald 11
86672 Thierhaupten

Tel. +49 8271 8185-0
Fax +49 8271 8185-250
info@aumueller-gmbh.de

9000018700_V0.2_KW17/18